

**Elvi**

Installationshandbuch

**Endlich zu Hause!**  
Packen wir es an.

# Elvi

Installationshandbuch

# Packungsinhalt

<b>Packungsinhalt</b>	<b>4</b>
<b>Sicherheitsvorschriften</b>	5
<b>Komponenten &amp; Funktionen</b>	6
<b>1. Elvi</b> auspacken	8
<b>2. Wandhalterung</b> installieren	10
<b>3. Ladekabel</b> installieren	16
<b>4. Elvi</b> aktivieren	17
<b>5. Station</b> installieren	18
<b>6. Kabelhalter</b> installieren	19
<b>7. Ladekabel</b> wechseln	21
<b>8. Laden</b> mit Elvi	23
<b>9. Fehlerbehebung</b>	<b>24</b>
<b>10. Garantie</b>	<b>26</b>
<b>11. Konformitätserklärung</b>	<b>27</b>

# Sicherheitsvorschriften

 **Warnung:** Stromschlaggefahr.

- Bitte lesen Sie die mitgelieferte Dokumentation, damit Sie sich mit den Sicherheitsvorschriften und Hinweisen vertraut machen, bevor Sie dieses Produkt verwenden.
- Dieses Produkt wurde in Übereinstimmung mit internationalen Standards konzipiert und geprüft.
- Dieses Produkt darf ausschließlich für den Bestimmungszweck verwendet werden.
- Dieses Produkt darf nur durch qualifiziertes Personal installiert, gewartet und repariert werden.
- Eine nicht korrekt ausgeführte Installation oder Reparatur kann Gefahren für den Benutzer zur Folge haben.
- Dieses Produkt wird in Kombination mit einer Stromquelle verwendet.
- Immer die Stromversorgung ausschalten, bevor Sie die Wartung durchführen.
- Dieses Produkt enthält keine vom Benutzer zu wartenden Teile. Wenden Sie sich für weitere Informationen an EVBox oder Ihren Händler. Versuchen Sie nicht, die Ladestation selbst zu warten oder zu reparieren!
- Stellen Sie sicher, dass das Produkt nur unter korrekten Betriebsbedingungen verwendet wird.
- Stellen Sie sicher, dass vor Transport oder Lagerung des Produkts die Hauptstromverbindung getrennt worden ist.
- Vergewissern Sie sich, dass die Stromleitung zur Elvi an einem dedizierten Leitungsschutzschalter (LS) in Ihrem Sicherungskasten installiert ist. Die Installation muss eine angemessene Fehlerstromschutzvorrichtung (FI) haben. Der LS muss mit der Kapazität des Ladekabels übereinstimmen (3,7 / 7,4 / 11 / 22 kW). Falls sich die angegebene Stromstärke des Ladekabels von der angegebenen Stromstärke der verwendeten Schutzvorrichtung (LS) unterscheidet, muss der Installateur / Benutzer die Stationseinstellungen in der mobile Elvi-Station Management-App verwenden oder unter Backend Portal Konto von Ihrem Betreiber oder Service Provider angeben.

Der Installateur muss stets sicherstellen, dass die Ladestation gemäß den örtlichen Bestimmungen installiert wird. Die Installationseinstellungen des Sicherungskastens müssen immer von einem qualifizierten Elektriker vorgenommen werden.

EVBox haftet nicht für Schäden, die entstehen, wenn dieses Produkt in einer anderen Verpackung transportiert wird als in der Verpackung, in der das Produkt ursprünglich geliefert wurde. Bewahren Sie das Produkt in einer trockenen Umgebung auf. Die Aufbewahrungstemperatur muss zwischen -25°C und +60°C liegen.

EVBox bemüht sich darum, Produkte von höchster Qualität herzustellen. Die Produkte von EVBox sind vollständig CE-zertifiziert und erfüllen alle wesentlichen Anforderungen der EU-Richtlinie über elektromagnetische Verträglichkeit (2014/30/EU) und der EU-Niederspannungs-Richtlinie (2014/35/EU).

Weitere Angaben finden sich auf [evbox.com](http://evbox.com) oder im Installationshandbuch.

EVBox verkauft seine Produkte mit einer eingeschränkten Garantie, siehe:

[evbox.com/general-terms-conditions](http://evbox.com/general-terms-conditions).



# Komponenten & Funktionen

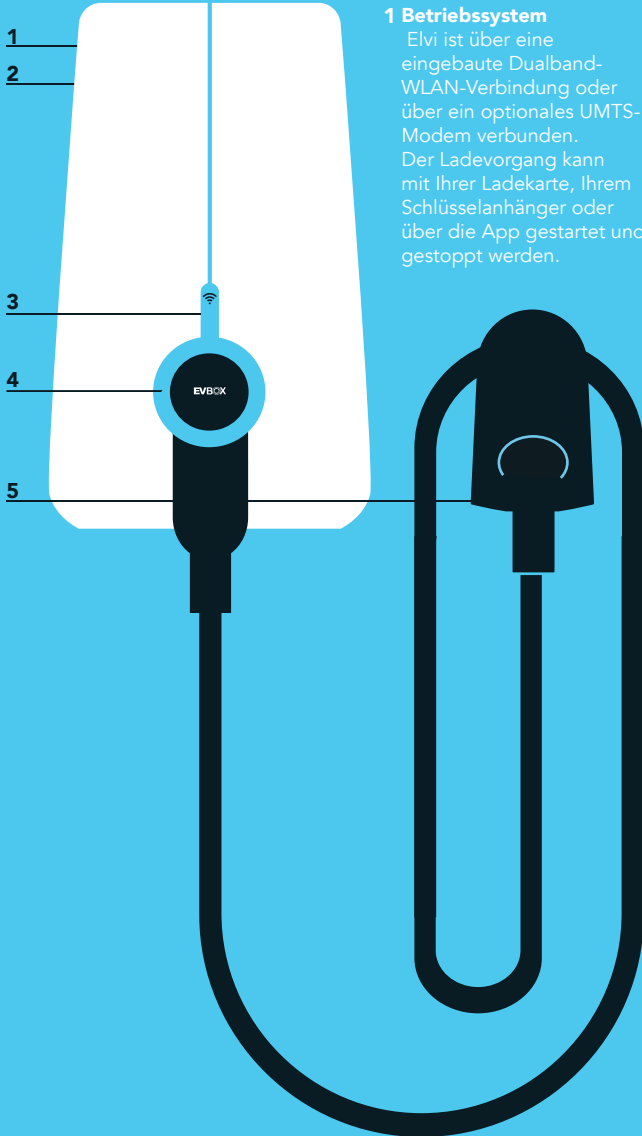

## 1 Betriebssystem

Elvi ist über eine eingebaute Dualband-WLAN-Verbindung oder über ein optionales UMTS-Modem verbunden. Der Ladevorgang kann mit Ihrer Ladekarte, Ihrem Schlüsselanhänger oder über die App gestartet und gestoppt werden.

## 2 Gehäuse

Elvi besteht aus einer Wandhalterung, einer Ladestation und einem Ladekabel. Elvi ist aus robusten, schlagfesten Kunststoffen hergestellt, die das Gehäuse dauerhaft, robust, witterungsbeständig und verschleißfest machen.

## 3 Kartenlesegerät

Das ist der Bereich, in dem Sie Ihre Karte oder Ihren Schlüsselanhänger scannen können. Elvi liest die Daten von Ihrer Karte, um eine Ladesitzung zu beginnen oder zu beenden.

## 4 LED-Indikator

EVBox hat den LED-Ring erfunden. LED Statusanzeige informiert Sie über den derzeitigen Ladevorgang der Elvi.

## 5 Ladekabel & Kabelhalter

Das Elvi-Ladekabel ist mit allen Arten von Elektrofahrzeugen kompatibel, die Kapazitäten von 3,7 bis 22 kW handhaben können. Der Kabelhalter (getrennt erhältlich unter Artikel Nr. 290135) verwahrt das Kabel in seiner Position, wenn Elvi nicht in Gebrauch ist.

**Hinweis:** Vergewissern Sie sich, dass Ladekabel und Buchse mit Ihrem Auto kompatibel sind.

Abmessungen  
(in mm)

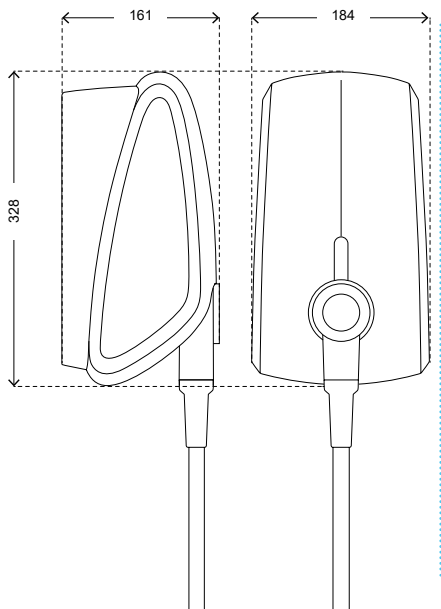

Kabelhalter  
(getrennt erhältlich)

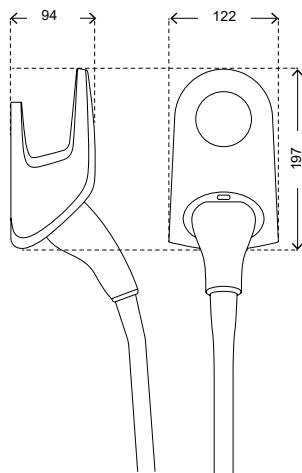

Komponenten

Wandhalterung

Station

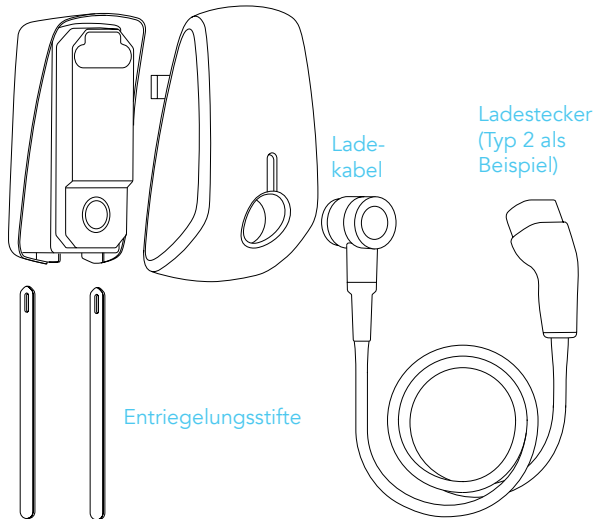

Entriegelungsstifte

Kabelhalter  
(getrennt erhältlich)

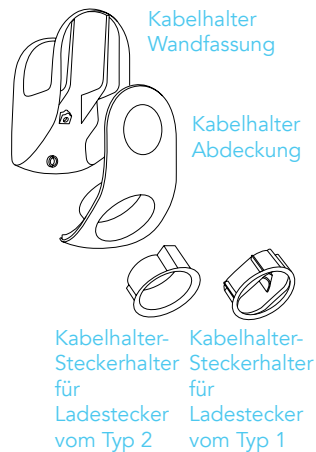

# 1. Elvi auspacken

## 1.1

Stellen Sie die Verpackung von Elvi auf eine gerade und stabile Fläche.  
Entfernen Sie die Hülle.

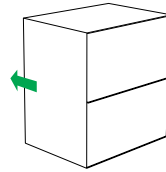

## 1.2

Stellen Sie die Schachteln zur Seite.  
Schachtel 1 enthält die Ladestation.  
Schachtel 2 enthält das Ladekabel.

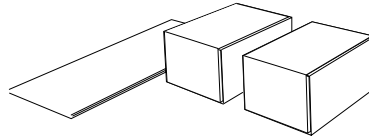

## 1.3

Öffnen Sie die Schachtel der Ladestation.  
Legen Sie die Mappe mit den  
Gebrauchsanweisungen (A) zur Seite.  
Die in dieser Mappe enthaltenen  
Entriegelungsstifte (B) sind nur erforderlich, um  
die Ladestation (C) aus der Wandhalterung (D) zu  
entfernen (im Fall von Wartungsarbeiten oder um  
das Ladekabel auszutauschen).

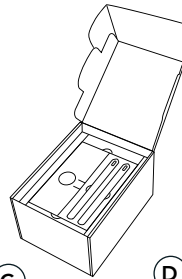

**Hinweis:** Nach der Installation übergeben Sie  
die Mappe einschließlich der Ladekarte (E), die  
Schlüsselanhänger (F), die Stations-ID und den  
Sicherheitscode (G) den Benutzer.

## 1.4

Nehmen Sie die Ladestation zusammen mit dem  
Kartonpuffer aus der Box.

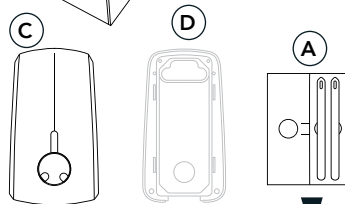

## 1.5

Nehmen Sie die Wandhalterung aus der Box.  
Überspringen Sie diesen Schritt, wenn die  
Wandhalterung bereits installiert ist.  
(In diesem Fall ist die Wandhalterung nicht in der  
Box enthalten.)

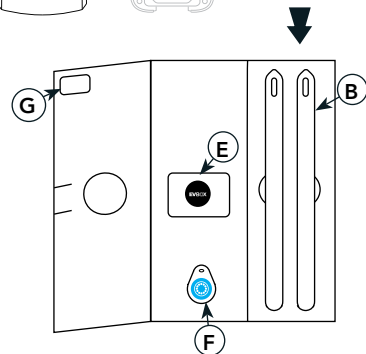



# 1. Elvi auspacken

Wandhalterung  
bereits installiert?

**NEIN**

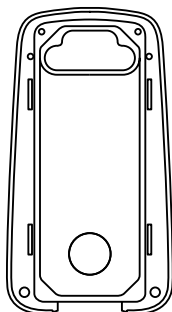

**Weiter auf der  
nächsten Seite**

**JA**

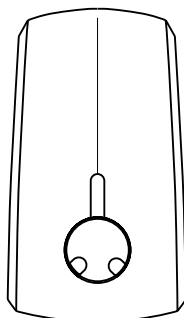

**Weiter auf Seite 13**

## 2. Wandhalterung installieren

**⚠️ Warnung:** Risiko eines Stromschlags.

Vergewissern Sie sich vor der Installation der Wandhalterung, dass die Stromleitung an Ihrem Sicherungskasten ausgeschaltet ist.

Stellen Sie sicher, dass die Stromleitung zu Elvi an einem dedizierten Leitungsschutzschalter (LS) an Ihrem Sicherungskasten installiert ist. Die Installation muss eine angemessene Fehlerstromschutzvorrichtung (FI) umfassen. Das LS muss mit der Kapazität des Ladekabels übereinstimmen (3,7 / 7,4 / 11 / 22 kW). Falls sich die angegebene Stromstärke des Ladekabels von der angegebenen Stromstärke der verwendeten Schutzvorrichtung (LS) unterscheidet, muss der Installateur / Benutzer die Ladestation-Einstellungen in der mobile Elvi-Station Management-App verwenden oder unter Backend Portal Konto von Ihrem Betreiber oder Service Provider angeben.

Beachten Sie, dass lokale Bestimmungen gelten können, die je nach Land oder Region unterschiedlich ausfallen können. Der Monteur ist für die vorschriftsmäßige Installation der Ladestation verantwortlich.

Die Installationseinstellungen des Sicherungskastens müssen immer von einem qualifizierten Elektriker vorgenommen werden.

### Werkzeuge zum Anbringen der Wandhalterung sind

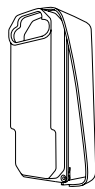
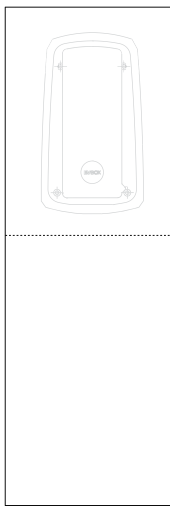

zum Anbringen enthalten.

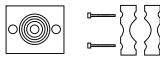

Gummidichtung Zügentalstung

4x Schraube  
5 x 70 mm

1 Bit T20  
1 Bit T25  
1 Bit T30

4x Stecker  
8 x 65 mm

Nicht enthalten.



Flachkopf-Schraubendreher



Schraubendreher-Bithalter



Blase-Niveau

Bohrmaschine

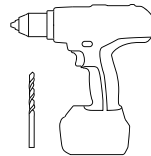

8mm Bohrer



Messer

# 2. Wandhalterung installieren

## Installationshinweis

Erdungshinweise	TN-System	PE-Kabel
	TT-System IT-System	Erdungselektrode separat installiert (selbst installiert)
Eingabe	1-phasig	230 V $\pm$ 10% 50/60 Hz
	3-phasig	400 V $\pm$ 10% 50/60 Hz
LS	C-Charakteristik (LS muss gemäß den Herstellerangaben des LS entsprechend den Stromstärkeneinstellungen der Ladestation ausgewählt werden)	
FI	40 A, 30 mA AC Typ A	

**Hinweis für den Installationstechniker:** Bei einem TT- oder IT-Stromnetzwerk mit 230 V von Leitung zu Leitung muss Elvi einphasig installiert werden, indem die Klemmen an L1 und N angeschlossen werden.

## Wartungsverdrahtung

### Option1: 400 V 3-phasig mit Nulleiter

Für den dreiphasigen Einsatz einer an Wye angeschlossenen Sekundärseite müssen alle drei Phasen (L1, L2 und L3) und der Nulleiter angeschlossen werden. Jede Phasenspannung muss 230 V zum Nulleiter betragen.

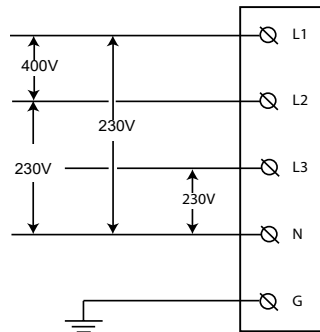

## 2. Wandhalterung installieren

### Option 2: 230 V 1-phasig mit Nullleiter

Für den einphasigen Einsatz einer an Wye angeschlossenen Sekundärseite muss nur eine einzelne Phase (L1) und der Nullleiter angeschlossen werden. Diese Phasenspannung muss 230 V zwischen Phase und Nullleiter betragen.

**Warnung:** In dieser Konfiguration arbeitet die Ladestation nur mit einer einzigen Phase (L1). Schließen Sie die restlichen Phasen L2 und L3 nicht an.

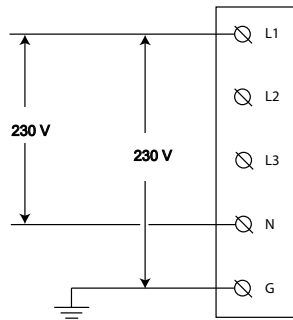

### Option 3: 230 V 1-phasig ohne Nullleiter

Verbinden Sie in dieser Konfiguration (ohne Nullleiter und 230 V von Leitung zu Leitung) beliebige zwei Leitungen (L1, L2 oder L3) mit den Positionen L1 und Null am Klemmenblock der Ladestation.

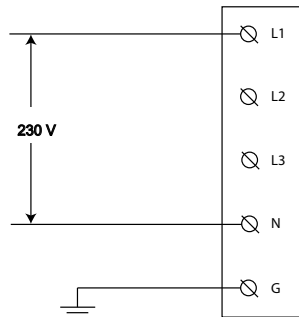

**Hinweis:** Wenden Sie sich an einen qualifizierten Elektriker, wenn Sie sich nicht sicher sind, welche Anschlussart an der Wartungsstation verfügbar ist.

## 2. Wandhalterung installieren

### 2.1

Wählen Sie eine feste und flache vertikale Oberfläche für die Installation der Wandhalterung. Stellen Sie sicher, dass die Oberfläche eben und fest genug ist, um einer Zugkraft von mindestens 100 kg standzuhalten.

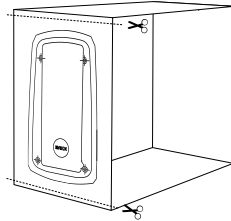

### 2.2

Die Bohrschablone finden Sie Verpackungsseite die Bohrschablone unten in der Hülse der Box. Schneiden Sie die Bohrschablone aus der Verpackung heraus.

### 2.3

Platzieren Sie die Bohrschablone an der Wand und richten Sie die Schablone mit einer Nivellier Vorrichtung (z. B. Wasserwaage) aus. Markieren Sie die 4 Befestigungspunkte an der Wand und entfernen Sie die Schablone.

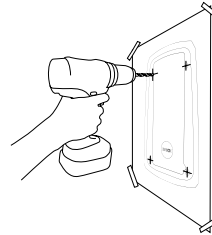

### 2.4

Verwenden Sie einen 8 mm-Bohrer.  
Verwenden Sie die mitgelieferten 8x65 mm-Dübel.

### 2.5

Entfernen Sie die transparente Abdeckung von der Wandhalterung, indem Sie die 4 Eckschrauben lösen (3x Torx T20 mit dem mitgelieferten T20-Bit und 1x mit einem normalen Schlitzschraubendreher).

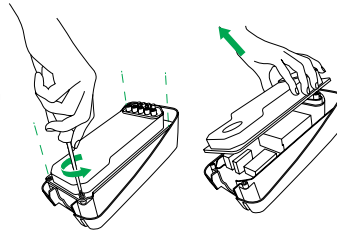

### 2.6

Montieren Sie die Wandhalterung an der Wand. Verwenden Sie die mitgelieferten 5x70 mm Schrauben. Befestigen Sie die Schrauben mit dem mitgelieferten Torx T25-Bit.

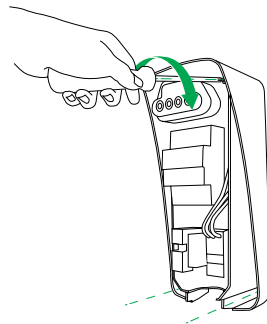

## 2. Wandhalterung installieren

### 2.7

Messen Sie den Durchmesser des Stromkabels und schneiden Sie den korrekten Durchmesser der Gummidichtung aus, damit das Stromkabel und die optionalen Datenkabel hindurch passen.

**Hinweis:** Zugentlastung und Gummidichtung befinden sich separat verpackt in der Schachtel.

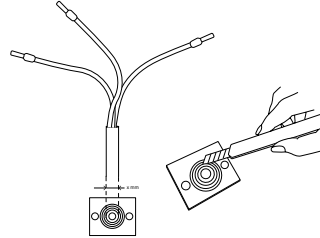

### 2.8

Führen Sie die Stromleitung und die optionale Datenverkabelung durch die Gummidichtung. Die Gesamtlänge der Stromleitung, die durch die Gummidichtung geführt wird, muss 180 mm betragen.

Stromleitung auf einer Länge von 130 mm abisolieren.

Verwenden Sie bei verdrehten (flexiblen) Verdrahtungen Aderendhülsen mit einer Aderendhülsenlänge von 12-15 mm und bringen Sie einen quadratischen Crimp an, um einen optimalen Sitz in den Anschlussklemmen zu gewährleisten.

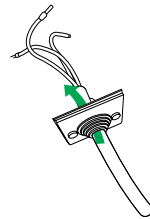

### 2.9

Zugentlastung montieren.

Verwenden Sie den kleinen oder den großen Durchmesser der Zugentlastung, um diese an die Dicke des Stromkabels anzupassen. Drehen Sie einfach die symmetrischen Teile um, um einen anderen Zugentlastungsdurchmesser zu erhalten.

An der Zugentlastung ist auf beiden Seiten Platz für zusätzliche Kabel vorgesehen (z.B. UTP/CAT5E/CAT6).

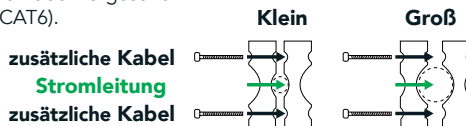

## 2. Wandhalterung installieren

### 2.10

Legen Sie einen Teil der Zugentlastung unten in die Wandhalterung.

Legen Sie das Stromkabel auf den unteren Teil der Zugentlastung und montieren Sie die Gummidichtung am äußeren Rand der Wandhalterung.

**Hinweis:** Es wird darauf hingewiesen, dass die Gummidichtung drei Rillenkanten und eine Zungenkante hat. Stellen Sie sicher, dass Sie die Zungenkante nach oben zeigt.

Legen Sie den oberen Teil der Zugentlastung über das Stromkabel und befestigen Sie die Zugentlastung mit den zwei 4 x 40 mm Schrauben und dem Torx T20-Kopf am Stromkabel. Schrauben nicht überdrehen.

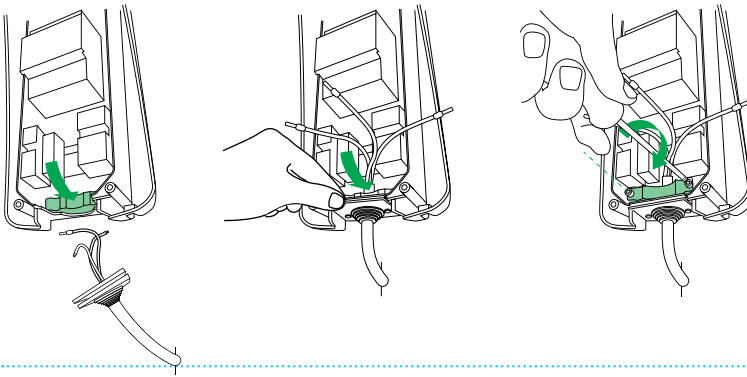

### 2.11

Schließen Sie die Drähte an den dafür vorgesehenen Klemmen an. Montieren Sie die transparente Abdeckung.

Achten Sie darauf, dass keines der Kabel unter der transparenten Abdeckung hervorsteht.

Vergewissern Sie sich, dass die Gummidichtung um den Stecker herum angebracht ist, bevor Sie die durchsichtige Abdeckung montieren.

Ziehen Sie die Schrauben mit dem T20 Bit an. Schrauben nicht überdrehen.

Befestigen Sie die Spezialschraube in der rechten unteren Ecke mit einem normalen Flachsraubendreher. Diese Spezialschraube kann zur Versiegelung der Anlage mit einer Sicherheitsversiegelung versehen werden.

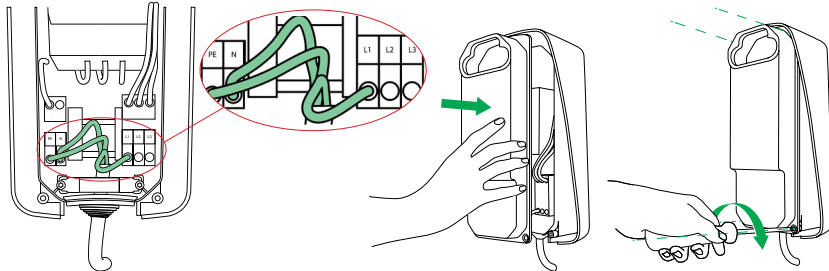

**Hinweis:** Installationsbeispiel für eine 1-phasige Verbindung von Elvi.

# 3. Ladekabel installieren

## Werkzeuge zum Anbringen des Ladekabels

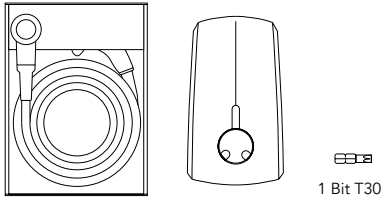

### 3.1

Entpacken Sie die Schachtel mit dem Ladekabel.  
Entfernen Sie die Pappverkleidung von der Stationsbuchse.

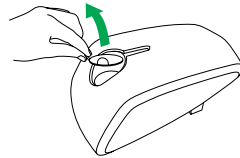

### 3.2

Nehmen Sie das neue Ladekabel aus der Box.

Überprüfen Sie, ob der Gummidichtungsring am Ladestecker vorhanden und nicht verdreht ist. Dadurch wird sichergestellt, dass der richtige IP Schutzklasse eingehalten wird.

Legen Sie die Ladestation auf die Seite und stecken Sie das Ladekabel in die Station.

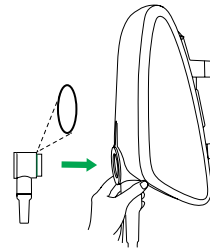

### 3.3

Stellen Sie sicher, dass Sie das Ladekabel drücken, bis es fest sitzt.

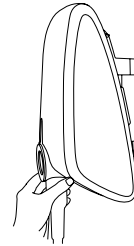

### 3.4

Drehen Sie die Ladestation um und legen Sie sie mit der Vorderseite auf eine weiche Fläche. Fügen Sie die Schraube ein und ziehen Sie sie mit dem T30 Bit fest.

Überprüfen Sie erneut, ob die Kabelschraube festgezogen ist. Kontrollieren Sie erneut, ob das Ladekabel fest mit der Station verbunden ist.

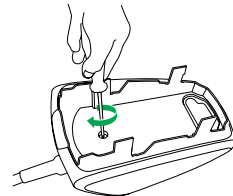



# 4. Elvi aktivieren

## 4.1

Laden Sie der mobile Elvi-Station Management-App aus dem App Store herunter. Die App ist für Android und iOS erhältlich.

## 4.2

Melden Sie sich mit der App bei Ihrem Konto an.

Falls Sie noch kein Konto haben, richten Sie bitte ein neues Konto in der App ein. Registrieren Sie Elvi in der App, indem Sie die Stations-ID und den Sicherheitscode eingeben.

Die Stations-ID und der Sicherheitscode befinden sich auf der Rückseite der mitgelieferten Mappe in der Elvi-Box.

Die Ladekarte befindet sich in der mitgelieferten Mappe.

## 4.3

Folgen Sie den Schritten der App, um die Elvi zu verbinden.

**Hinweis:** Die Ladestation arbeitet mit einer WLAN- oder Mobilfunkverbindung. Elvi sucht immer nach WLAN, wählt jedoch die Mobilfunkverbindung, wenn kein WLAN gefunden wird.

## 4.4

Aktivieren Sie Ihre Ladekarte in der mobile Elvi-Station Management-App.

Falls Sie einen Schlüsselanhänger haben, müssen Sie diesen getrennt von der Ladekarte in der App registrieren. Ladekarte und Schlüsselanhänger haben jeweils eigene ID-Nummern.

Ihre Ladekarte/Ihr Schlüsselanhänger erfasst und registriert alle Ihre Ladesitzungen in Ihres mobile Elvi-Station Management-App und/oder Backend Portal Konto.

## Noch Fragen?

Hilfe bei der Einrichtung von Elvi oder Ihres mobile Elvi-Station Management-App und/oder Backend Portal Konto erhalten Sie von Ihrem Betreiber oder Service Provider.

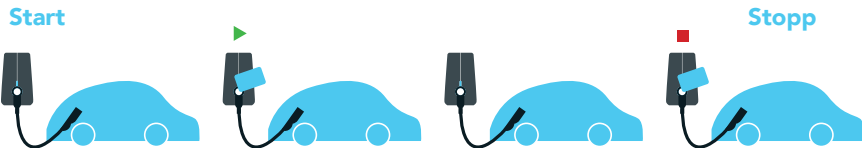

# 5. Station installieren

## Werkzeuge zum Anbringen der Station

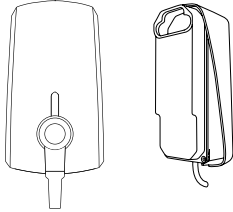

Dieser Schritt benötigt keine besonderen Werkzeuge.

**Notieren Sie sich vor dem Einbau die Elvi-Stations-ID, auf der Rückseite der Station (Stations-ID von Elvi).**

### 5.1

Richten Sie die Station an der Wandhalterung aus und drücken Sie sie in einer geraden Linie, bis Sie ein Klicken hören.

Um sicherzustellen, dass die Verbindung vollständig gesichert ist, drücken Sie fest auf alle vier Ecken und prüfen Sie, ob sich zwischen der Wandhalterung und der Station kein Luftspalt befindet.

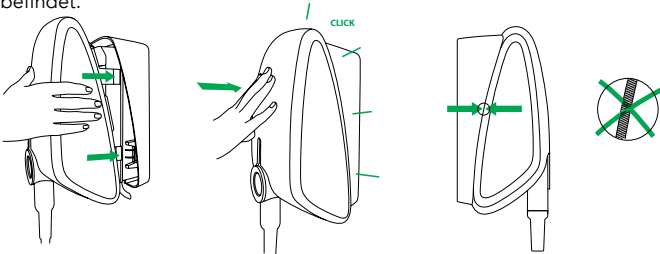

### 5.2

Schalten Sie die Stromzufuhr der Station am Sicherungskasten ein. Elvi schaltet sich automatisch ein. Zu erkennen ist dies am rot blinkenden LED-Ring.

**Hinweis:** Wenn der LED-Ring keine Farbe zeigt, kann dies an einer falschen Installation des Ladekabels liegen. Überprüfen/ wiederholen Sie in diesem Fall die Schritte 3.3 und 3.4.

**Hinweis:** Beachten Sie bitte, dass die Elvi nach der erstmaligen Registrierung und Aktivierung automatisch ein Software-Update durchführen könnte. Schalten Sie daher die Elvi bitte nicht aus. Wenn der LED Ring nach 20 Minuten nicht grün wird, stellen Sie sicher, dass die Station im Backend/ Portal Konto online ist. Wenn die Station nicht online ist, kontaktieren Sie bitte Ihren Betreiber, oder Serviceprovider.

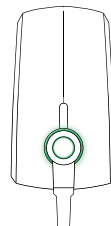

# 6. Kabelhalter installieren

(getrennt erhältlich)

## Werkzeuge zum Anbringen des Kabelhalters

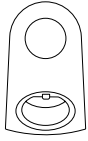

3 x Schrauben  
5 x 70 mm

Bit T25  
Bit T30



3 x Stecker 8 x  
65 mm



8mm  
Bohrer

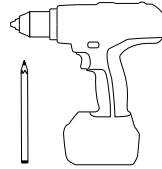

Bohrmaschine



Bleistift

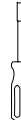

Schraubendreher-  
Bithalter

zum  
Anbringen  
enthalten.

Nicht  
in der Box  
enthalten.

Der Elvi Kabelhalter ist getrennt erhältlich.  
Teile-Nr. 290135.

### 6.1

Nehmen Sie Ihren Elvi Kabelhalter aus der Verpackung.  
Demontieren Sie den Ladekabelhalter, indem Sie die Torx-Schraube mit dem T30-Bit lösen.

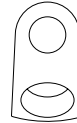
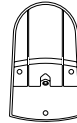
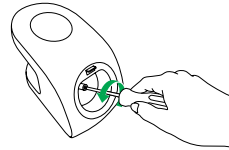

### 6.2

Positionieren Sie die Kabelhalterung wie abgebildet an der Wand (sie sollte sich auf einer Seite der Station befinden und sich in einer Höhe von mindestens 1 Meter über dem Boden befinden).

Behelfen Sie sich mit der Wandfassung des Kabelhalters, um die 3 Bohrlöcher an der Wand einzuzeichnen.

Achten Sie darauf, dass sie waagrecht sind.

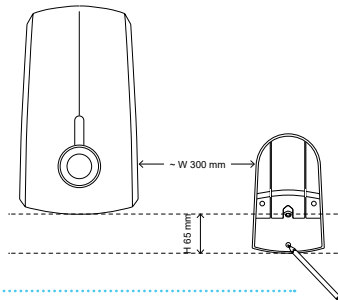

### 6.3

Bohren Sie 8-mm-Löcher.  
Verwenden Sie die mitgelieferten 8 x 65 mm Stecker und 5 x 70 mm Schrauben.

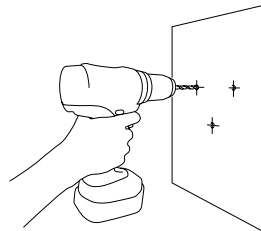

## 6. Kabelhalter installieren

### 6.4

Halten Sie die Wandfassung des Kabelhalters an die Wand und ziehen Sie die Schrauben fest. Schrauben nicht überdrehen.

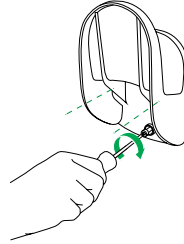

### 6.5

Der Elvi-Kabelhalter wird mit zwei Steckerhalteroptionen geliefert: eine für Ladestecker des Typs 1 und eine für Ladestecker des Typs 2.

Wählen Sie den Steckerhalter, der Ihrem Ladekabel entspricht, und stecken Sie ihn in die Kabelhalterung.

Ziehen Sie die Schrauben mit dem T30 Bit fest. Schrauben nicht überdrehen.

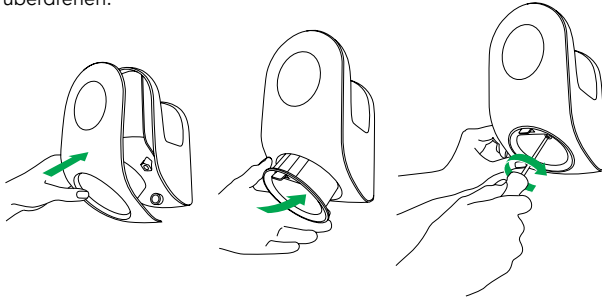

**Das war´s!**  
Es kann losgehen

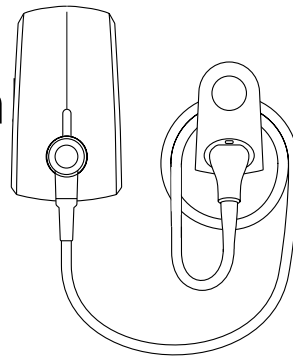

# 7. Ladekabel wechseln

## Werkzeuge zum Auswechseln des Kabels

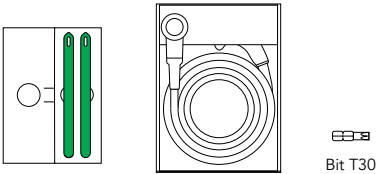

**⚠️ Warnung:** Risiko eines Stromschlags.

Stellen Sie vor dem Wechseln des Ladekabels sicher, dass die von Ihnen verwendete Stromleitung an Ihrem Sicherungskasten ausgeschaltet ist. Der LED-Ring des Ladesteckers muss ausgeschaltet sein.

### 7.1

Nehmen Sie die Entriegelungsstifte aus der Mappe in der Box. Stecken Sie die Entriegelungsstifte in die Schlitze in der Unterseite der Wandhalterung. Dadurch wird die Schnappverbindung zwischen Ladestation und Wandhalterung geöffnet. Drücken Sie sie soweit hinein, bis nur noch ungefähr 50 mm hervorstehen und es nicht mehr weitergeht.

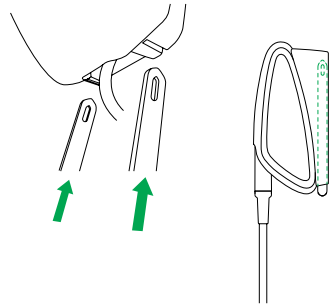

Sie können jetzt Ihre Ladestation von der Wandhalterung nehmen. Ziehen Sie die Ladestation in einer geraden Linie von der Wandhalterung weg.

**Wichtig:** Die Ladestation darf nicht verdreht oder schräg gestellt werden, da sonst die Schnappverbindungen und/oder Anschlüsse der Station beschädigt werden können. Es wird darauf hingewiesen, dass die Ladestation immer noch am Anschluss (Buchse) der Wandhalterung befestigt ist und zum Abziehen etwas Kraft benötigt wird. Nehmen Sie die Schlüssel aus der Elvi-Wandhalterung.

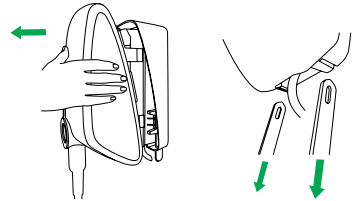

### 7.2

Drehen Sie die Ladestation um und legen Sie sie mit der Vorderseite auf eine weiche und stabile Fläche. Lösen Sie die hinteren Schrauben mit dem mitgelieferten Torx T30 Bit und nehmen Sie sie heraus.

### 7.3

Legen Sie die Station auf die Seite und ziehen Sie das alte Kabel von der Ladestation ab. Bewahren Sie das alte Kabel am besten in der Originalverpackung auf.

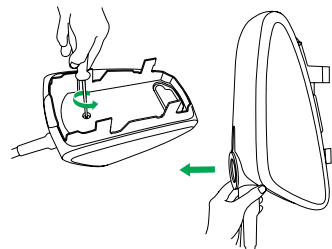

# 7. Ladekabel wechseln

## 7.4

Nehmen Sie das neue Ladekabel aus der Box. Überprüfen Sie, ob der Gummidichtungsring am Ladestecker vorhanden und nicht verdreht ist. Dadurch wird sichergestellt, dass der richtige IP Schutzklasse eingehalten wird. Legen Sie die Ladestation auf die Seite und stecken Sie das Ladekabel in die Station.

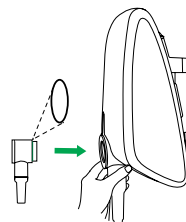

## 7.5

Drehen Sie die Ladestation um und legen Sie die Vorderseite der Station auf eine weiche und stabile Fläche. Fügen Sie die Schraube ein und ziehen Sie sie mit dem mitgelieferten Torx T30 Bit fest.

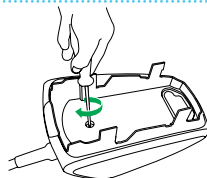

## 7.6

Überprüfen Sie erneut, ob die Kabelschraube festgezogen ist. Kontrollieren Sie erneut, ob das Ladekabel fest mit der Station verbunden ist.



**Achtung:** Kontrollieren Sie erneut, ob der Stecker des Ladekabels richtig mit der Schraube an der Station befestigt ist.

## 7.7

Richten Sie die Station an der Wandhalterung und den Anschlüssen aus und drücken Sie, bis Sie ein Klicken hören. Halten Sie eine gerade Linie, während Sie die Station montieren. Um sicherzustellen, dass die Verbindung vollständig gesichert ist, drücken Sie fest auf alle vier Ecken und prüfen Sie, ob sich zwischen der Wandhalterung und der Station kein Luftspalt befindet.

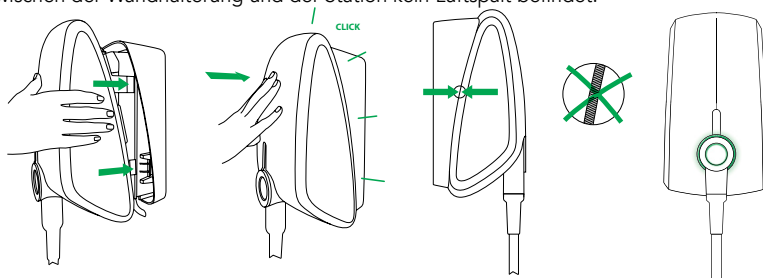

## 7.8

Stellen Sie beim Upgrade Ihres Ladekabels auf eine Version, die für Anwendungen mit höherer Leistung geeignet ist, sicher, dass FI und LS in der Sicherungskasten den örtlichen Bestimmungen entsprechen und sich auch für den Typ des installierten Ladekabels und die Menge an Strom, die Elvi liefern kann (3,7, 7,4, 11 oder 22 kW), eignen.

Prüfen Sie mit Ihrem Installateur, ob Ihre lokale Elektroinstallation die ausgewählte Ausgangsleistung Ihres Elvi unterstützt. Eventuell müssen Sie auch in der mobile Elvi-Station Management-App die Einstellungen für die verfügbare Höchststromstärke anpassen.







# 8. Laden mit Elvi

## Ladevorgang starten

- Schließen Sie das Elvi-Ladekabel in Ihrem Fahrzeug an.
  - Falls Sie einen Kabelhalter verwenden (optional) und ein Kabel Typ 1, drücken Sie auf den Freigabeknopf auf dem Stecker des Kabels, lösen Sie dann das Kabel aus der Halterung und schließen Sie es im Fahrzeug an.
  - Falls Sie einen Kabelhalter verwenden (optional) und ein Kabel Typ 2, drücken Sie auf den Freigabeknopf auf dem Stecker des Kabels und lösen Sie das Kabel aus der Halterung und schließen Sie es im Fahrzeug an.
- Um eine Ladession zu starten oder zu beenden, können Sie eine registrierte Ladekarte, einen Schlüsselanhänger oder Ihre mobile Elvi-Station Management-App verwenden.
- Halten Sie Ihre Ladekarte (RFID-Karte) dort vor das Lesegerät, wo es mit einem Symbol ☞ gekennzeichnet ist.
- Elvi macht einen Signalton. Das heißt, dass Ihre Karte erkannt wurde.
- Der Elvis LED-Ring leuchtet blau, wenn der Ladevorgang beginnt.

## Ladevorgang beenden

- Halten Sie Ihre Ladekarte (RFID-Karte) dort vor das Lesegerät, wo es mit einem Symbol ☞ gekennzeichnet ist.
- Elvi macht einen Signalton. Das heißt, dass Ihre Ladekarte/ Ihr Schlüsselanhänger autorisiert wird. Der Elvis LED-Ring leuchtet grün, wenn der Ladevorgang beendet wird.
- Trennen Sie das Elvi-Ladekabel von Ihrem Fahrzeug und stecken Sie es wieder in den Kabelhalter von Elvi. Alternativ können Sie Ihr Ladekabel direkt von Ihrem Fahrzeug trennen und Ihre Sitzung beenden.

Was Sie sehen	Was es bedeutet	Was zu tun ist
 Der LED-Ring ist aus oder grün	Elvi ist betriebsbereit.	Schließen Sie das Elvis-Ladekabel im Fahrzeug an.
 Der LED-Ring blinkt grün.	Ihre Ladekarte wird verifiziert.	Warten Sie bis der LED-Ring blau wird.
 Der LED-Ring leuchtet gelb.	Das Auto ist vollständig geladen.	Trennen Sie Elvis-Ladekabel von Ihrem Fahrzeug und legen Sie das Ladekabel zurück in den Elvi-Kabelhalter.
 Der LED-Ring blinkt gelb.	Die Ladesitzung befindet sich in der Warteschlange (gilt nur für die Smart Charging-Umgebung).	Sobald die Stromversorgung verfügbar ist, wird der Ladevorgang gestartet oder fortgesetzt und der LED-Ring leuchtet blau.
 LED-Ring Blau	Elvi lädt das Auto gerade auf.	Das Auto wird aufgeladen.
 LED-Ring Rot	Elvi hat einen Fehler erkannt.	Sehen Sie in diesem Handbuch unter „Fehlerbehebung“ nach. Wenn sich das Problem dadurch nicht beheben lässt, wenden Sie sich an Ihren Installateur oder den Lieferanten von Elvi oder schreiben Sie an <a href="mailto:support@evbox.com">support@evbox.com</a> .
 Der LED-Ring blinkt rot.	Ihre Ladekarte wird nicht erkannt.	Kontaktieren Sie Ihren Ladekarten-Service.

# 9. Fehlerbehebung

Problem	Mögliche Ursache	Lösung
Ladestation reagiert nicht	Kein Strom auf der Ladestation	<ul style="list-style-type: none"> <li>• Stellen Sie sicher, dass der Schutzschalter (FI) und der Sicherungsschalter im Sicherungskasten (vom Benutzer überprüfbar) eingeschaltet sind.</li> <li>• Vergewissern Sie sich, dass das Versorgungskabel an der Ladestation unter Spannung steht. Der LED-Ring sollte an sein.</li> <li>• Schalten Sie die Ladestation aus. Schalten Sie sie nach 20 Sekunden wieder ein, indem Sie den Sicherungsschalter oder Hauptschalter für Elvi umlegen.</li> </ul>
Der Schutzschalter verhindert den Ladevorgang. Der LED-Ring blinkt 10 mal rot.	<ul style="list-style-type: none"> <li>• Erdungsfehler in der Ladestation</li> <li>• Das Fahrzeug benötigt einen speziellen Erdungswiderstand</li> <li>• Es liegt am Fahrzeug oder das Ladekabel ist defekt.</li> </ul>	<p>Wenden Sie sich zur Fehlerbehebung an Ihren Service-Techniker.</p> <p>Es befinden sich keine durch den Anwender zu wartenden Teile im Gerät.</p>
LED-Ring konstant rot blinkend	Erdungsfehler	Überprüfen Sie die sachgerechte Erdung Ihrer Elektroinstallation. Wenden Sie sich im Zweifelsfall an Ihren Servicetechniker, um das Erdungsproblem zu lösen.

Mehr Anweisungen zur Fehlerbehebung finden Sie auf der nächsten Seite.



# 9. Fehlerbehebung

Problem	Mögliche Ursache	Lösung
LED-Ring konstant gelb leuchtend	<ul style="list-style-type: none"> <li>• Timer des Fahrzeugs läuft.</li> <li>• Das Fahrzeug ist vollständig geladen.</li> <li>• Erdungswiderstand ist zu hoch (bei bestimmten Fahrzeugen muss er &lt; 50 Ohm betragen).</li> </ul>	<ul style="list-style-type: none"> <li>• Prüfen Sie, ob der Stecker des Ladekabels richtig im Fahrzeug eingesteckt ist? (vom Benutzer überprüfbar)</li> <li>• Einstellung des Timers im Fahrzeug ändern (vom Benutzer überprüfbar).</li> <li>• Ladekabel ersetzen (vom Benutzer zu warten).</li> <li>• Prüfen Sie den Erdungswiderstand (Erdungsmessung durch den Elektriker).</li> </ul>
Rote LED blinkt sofort nachdem das Lesegerät die Karte erfasst hat	<ul style="list-style-type: none"> <li>• Ladekarte wurde von der Ladestation nicht als gültig erkannt.</li> <li>• Keine Verbindung mit der mobile Elvi-Station Management-App verwenden.</li> </ul>	<ul style="list-style-type: none"> <li>• Prüfen Sie, ob die Ladekarte richtig registriert ist (vom Benutzer überprüfbar).</li> <li>• Kontrollieren Sie die Einstellungen der Ladestation in der mobile Elvi-Station Management-App verwenden oder unter Backend Portal Konto von Ihrem Betreiber oder Service Provider angegebenen (vom Benutzer überprüfbar).</li> <li>• Vergewissern Sie sich, dass der WLAN-Empfang an dem Ort korrekt ist, an dem Elvi installiert ist (vom Benutzer überprüfen).</li> <li>• Führen Sie einen WLAN-Neustart durch. Führen Sie einen Neustart von Elvi durch und prüfen Sie den WLAN-Empfang. (vom Benutzer überprüfbar)</li> <li>• Kontrollieren Sie in der mobile Elvi-Station Management-App verwenden, ob Ihr WLAN richtig mit Elvi verbunden ist. Stellen Sie die Verbindung erneut her. (vom Benutzer überprüfbar)</li> <li>• Falls die Elvi mit dem optionalen UMTS-Modul ausgestattet ist, prüfen Sie, ob Elvi mit dem lokalen Mobilfunknetz verbunden ist und ob der Empfang gut ist (vom Betreiber der Ladestelle überprüfbar).</li> </ul>

# 10. Garantie

10.1 EVBox garantiert dem Kunden bei Lieferung und für einen Zeitraum von drei (3) Jahren, dass die Produkte frei von Material- und Verarbeitungsfehlern sind und in allen wesentlichen Aspekten den Spezifikationen entsprechen, die in der Dokumentation explizit aufgeführt sind, mit Ausnahme von Ladekabeln, deren Anschlüssen und Software, für die die Garantie auf drei Monate ab Lieferung begrenzt ist. Sofern in dieser Ziffer 10.1 nichts anderes angegeben ist, gibt EVBox keinerlei Garantien in Bezug auf die Produkte.

10.2 Vorbehaltlich Ziffer 10.3 wird EVBox nach eigenem Ermessen fehlerhafte Produkte reparieren oder ersetzen oder den Kaufpreis fehlerhafter Produkte erstatten, wenn:

- (a) der Kunde sich während der Gewährleistungsfrist innerhalb einer Frist von vierzehn (14) Tagen schriftlich meldet, nachdem der Kunde festgestellt hat oder hätte vernünftigerweise feststellen müssen, dass einige oder alle Produkte die in Ziffer 10.1 dargelegte Garantie nicht erfüllen;
- (b) der Kunde diese Produkte an EVBox (an dem von EVBox angegebenen Ort) auf Kosten des Kunden und gemäß den Anweisungen der RSA (Rücksendungsautorisierung) von EVBox zurücksendet, wenn die Beschaffenheit des Produkts eine solche Rücksendung zulässt; und
- (c) EVBox eine angemessene Gelegenheit erhält, diese Produkte zu prüfen, und vom Kunden alle Informationen erhält, die er vernünftigerweise verlangen kann.

In Bezug auf die Reparatur ist EVBox berechtigt, problemvermeidende Einschränkungen und/oder Problemumgehungen anzuwenden.

10.3 EVBox haftet nicht für die Nichteinhaltung der Garantie gemäß Ziffer 10.1 durch die Produkte, wenn:

- (a) der Kunde diese Produkte nach einer entsprechenden Benachrichtigung weiterhin nutzt oder eine Benachrichtigung nicht innerhalb von vierzehn (14) Tagen gemäß Ziffer 10.2 gegeben hat.
- (b) der Fehler auftritt, weil der Kunde die mündlichen oder schriftlichen Anweisungen von EVBox bezüglich Lagerung, Installation, Inbetriebnahme, Verwendung oder Wartung der Produkte oder (falls keine solche vorhanden ist) der guten Handelspraxis (wie z. B., ohne darauf beschränkt zu sein, die Verwendung der Produkte mit Teilen, Zubehör oder Software, die nicht von EVBox bereitgestellt oder genehmigt wurden) nicht befolgt hat;
- (c) der Fehler als Folge davon auftritt, dass EVBox eine vom Kunden bereitgestellte Anpassung oder Produktspezifikation befolgt;
- (d) Reparaturen oder andere Eingriffe an den Produkten von Personen, die nicht zu diesem Zweck geschult wurden, gegen mündliche oder schriftliche Anweisungen von EVBox oder mit Teilen, die nicht von EVBox bereitgestellt oder genehmigt wurden, vorgenommen werden; oder
- (e) Der Fehler durch angemessene Abnutzung, vorsätzliche Beschädigung oder Fahrlässigkeit des Kunden und/oder eines Dritten oder durch außergewöhnliche Arbeitsbedingungen entsteht (wie zum Beispiel, ohne darauf beschränkt zu sein, Schäden, die durch Vandalismus, Tiere, Hochdruckreiniger oder Fehler in verbundenen Fahrzeugen verursacht werden).

10.4 In allen Fällen ist Folgendes von der Garantie ausgeschlossen:

- (a) Reisekosten und Lohnkosten für Reparaturen, einschließlich Zeitaufwand für vorbereitende Arbeiten bei Demontage und Wiederausammenbau, wenn die Reparatur der Produkte aufgrund der Beschaffenheit der Produkte am Installationsort erfolgen soll;
- (b) Reinigungs-, Routinewartungs- und vorbeugende Wartungsarbeiten der Produkte gemäß der Definition in der Dokumentation sowie die Lieferung von Produkten, die für diese Operationen erforderlich sind;
- (c) Wiederinbetriebnahme, nachdem das Produkt gesichert wurde, z. B. durch Leitungsschutzschalter, Fehlerstromschutzschalter (GFCI), Sicherungen oder Notstopps; und
- (d) Wiederinbetriebnahme, nachdem das Produkt gesichert wurde, z. B. durch Leitungsschutzschalter, Fehlerstromschutzschalter (GFCI), Sicherungen oder Notstopps; und
- (d) Im Allgemeinen alle Arbeiten vor Ort, insbesondere wenn keine Teile ausgetauscht werden müssen.

10.5 Die Vereinbarung gilt für reparierte oder ersetzte Produkte, die von EVBox geliefert werden.

Diese Garantieerklärung gilt in ihrer jeweils aktuellen Fassung. Die jeweils aktuelle Version kann abgerufen werden unter: [evbox.com/general-terms-conditions](https://evbox.com/general-terms-conditions).

# 11. Konformitätserklärung

EVBox B.V.,

Handelsregister Eintrag: KvK 32165082\_000018683428  
Fred. Roeskestraat 115, 1076 EE Amsterdam, Die Niederlande

Hiermit erklären wir, dass die nachstehend bezeichneten Produkte CE-zertifiziert sind und die EU-Richtlinie über elektromagnetische Verträglichkeit (2014/30/EU), die EU-Niederspannungs-Richtlinie (2014/35/EU) und die RED-Richtlinie (2014/53/EU) im Wesentlichen erfüllen:

- Artikel Nr. E1160-XX50XX: EVBox Ladestation, 1-Phase 16 A mit Ladekabel
- Artikel Nr. E1320-XX50XX: EVBox Ladestation, 1-Phase 32 A mit Ladekabel
- Artikel Nr. E3160-XX50XX: EVBox Ladestation, 3-Phasen 16 A mit Ladekabel
- Artikel Nr. E3320-XX50XX: EVBox Ladestation, 3-Phasen 32 A mit Ladekabel

Diese Erklärung gilt unter der Voraussetzung, dass die Produkte in der dafür vorgesehenen Anwendung zum Einsatz kommen und fachgerecht installiert, gewartet und verwendet werden. Maßgeblich hierfür sind die Herstellerangaben und einschlägige Installationsstandards. Die Produkte sind übereinstimmend mit folgenden Standards konzipiert:

EN/IEC 61851-1 (2017)  
EN/IEC 61851-21-2 (2018)  
EN/IEC 61000-3-2 (2014)  
EN/IEC 61000-3-3 (2013)  
EN 301 489-1 V2.2.0  
EN 301 489-3 V2.1.1  
EN 301 489-17 V3.2.0  
EN 301 489-52 V1.1.0  
EN 301 908-1 V11.1.1  
EN 301 511 V12.5.1  
EN 300 330 V2.1.1  
EN 300 328 V2.1.1  
EN 301 893 V2.1.1  
EN 300 220-1 V3.1.1  
EN 300 220-2 V3.1.1

Amsterdam, 25. Juni 2019



Arjan van Rooijen

Chief Technical Officer

Das vorliegende Dokument dient ausschließlich zur Information und stellt kein bindendes Angebot von EVBox dar. Die darin gemachten Angaben entsprechen dem aktuellen Wissensstand von EVBox. Es wird keine (ausdrückliche oder stillschweigende) Gewähr für die Vollständigkeit, Genauigkeit, Zuverlässigkeit oder Eignung der Inhalte und die dargestellten Produkte und Dienstleistungen gegeben. Spezifikationen und Leistungsdaten enthalten Durchschnittswerte innerhalb bestehender Spezifikationsgrenzen und können ohne vorherige Ankündigung geändert werden. Vor der Bestellung kontaktieren Sie bitte die EVBox für die aktuellsten Informationen und Spezifikationen. EVBox lehnt ausdrücklich jegliche Haftung für direkte oder indirekte Schäden im weitesten Sinne ab, die sich aus der Verwendung und/oder Auslegung dieses Dokuments ergeben. EVBIM\_072019 © EVBox Manufacturing B.V.

EVBox bemüht sich darum, Produkte von höchster Qualität herzustellen. Die Produkte von EVBox sind vollständig CE-zertifiziert und erfüllen alle wesentlichen Anforderungen der EU-Richtlinie über elektromagnetische Verträglichkeit (2014/30/EU) und der EU-Niederspannungs-Richtlinie (2014/35/EU). Weitere Angaben finden sich auf [evbox.com](http://evbox.com) oder in diesem Installationshandbuch. EVBox verkauft seine Produkte mit einer eingeschränkten Garantie, siehe: [evbox.com/general-terms-conditions](http://evbox.com/general-terms-conditions).

© 2019 EVBox Manufacturing B.V. Alle Rechte vorbehalten. Elvi®, EVBox® und das EVBox-Logo sind Handelsmarken oder eingetragene Handelsmarken.

EVBox Manufacturing B.V.  
Fred. Roeskestraat 115  
1076 EE Amsterdam  
The Netherlands  
[evbox.com/support](http://evbox.com/support)



**Es kann losgehen!**  
Auf zum Ladevorgang.

